

### AFEITADORA Y CORTAPELO ESH-601

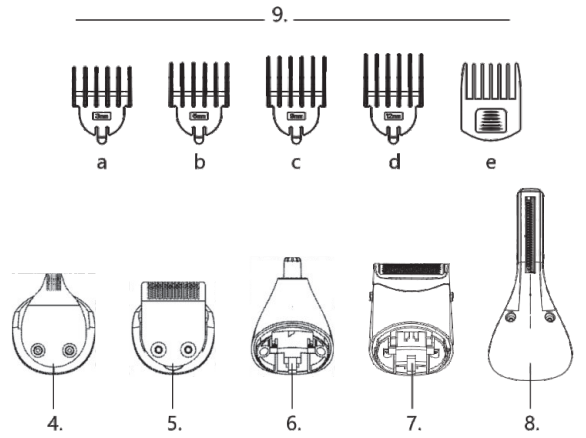

Lea atentamente este manual de instrucciones: contiene información importante sobre la seguridad, el uso y el mantenimiento del aparato. Conserve el manual para futuras consultas.

MODELO FTX ESH-601

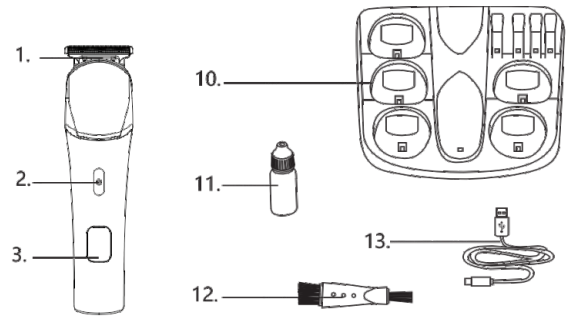

2

#### PRECAUCIÓN

Utilice este aparato únicamente para el uso previsto según se describe en este manual.

#### DESCRIPCIÓN

- |                                      |  |
|--------------------------------------|--|
| 1. Recortadora de tamaño completo    | 8. Recortadora corporal                                    |
| 2. Interruptor ON/OFF                | 9. 5 peines guía a-e (para recortadora de tamaño completo) |
| 3. Pantalla digital inteligente      | 10. Base   |
| 4. Recortadora de diseño             | 11. Aceite lubricante                                      |
| 5. Recortadora de precisión          | 12. Cepillo de limpieza                                    |
| 6. Recortadora de vello nasal/orejas | 13. Cable USB (cargador de 5A 1A aplicable)                |
| 7. Micro afeitadora                  |  |

#### Especificaciones

Producto: kit inteligente de cuidado corporal	Potencia nominal: 5W
Tipo de batería: batería de litio	Fecha de producción: consultar el cuerpo del producto
Tiempo de carga: 1,5 horas	Norma: GB4706.1-2005
Tiempo de uso: 80 minutos	GB4706.9-2008
Entrada: AC 110-240V ~ 50/60Hz	
DC 5V 1A	

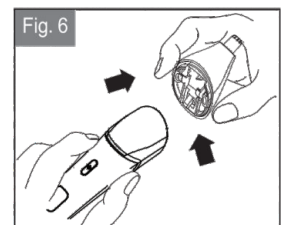
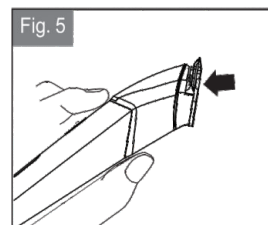
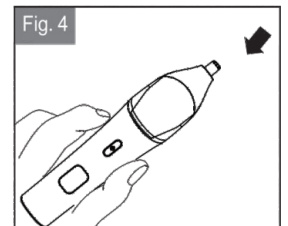
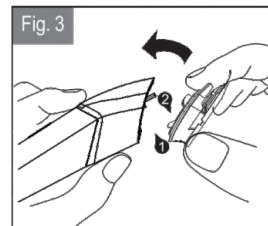
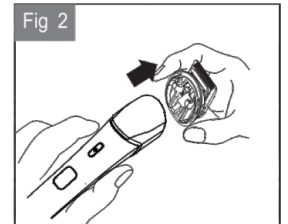
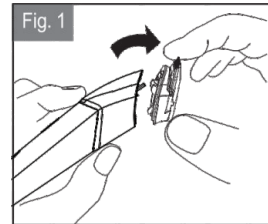

3

4

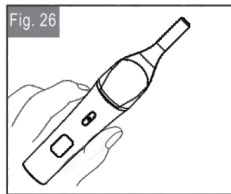
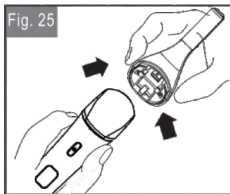
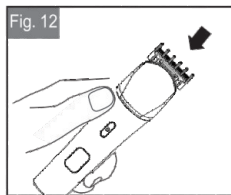
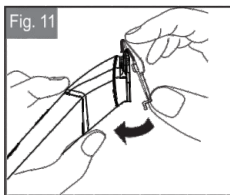
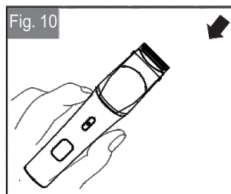
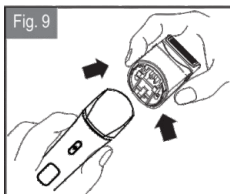
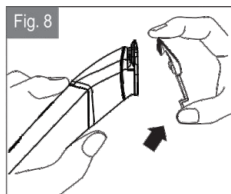
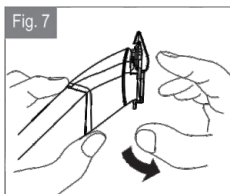

5

## PRIMEROS PASOS

### ■ Carga de la recortadora personal

Antes de usar la recortadora por primera vez, cárguela durante 2 horas.

▶ Asegúrese de que el producto esté apagado.

▶ Conecte el adaptador de carga al producto y luego al puerto USB.

▶ El indicador de carga se encenderá

La recortadora personal no puede sobrecargarse. Sin embargo, si no se va a utilizar durante un período prolongado (2-3 meses), desconéctela de la red eléctrica y guárdela completamente cargada para volver a usarla cuando lo desee.

▶ Para preservar la vida útil de las baterías, déjelas descargarse completamente cada 6 meses y luego recárguelas durante 14-16 horas..

## CÓMO ENSAMBLAR EL APARATO

### ■ Formas de ensamblaje del aparato

▶ Al cambiar las piezas, primero retire la pieza con el dedo en la posición correcta, luego coloque las nuevas piezas alineándolas con el cuerpo y presiónelas para fijarlas (Fig. 3-4).

▶ Retire las piezas del cabezal como se muestra en la imagen (Fig. 1-2).

▶ Alinee completamente el cabezal desde la parte frontal hacia atrás hasta que encaje correctamente (Fig. 3,5).

▶ Existen cuatro posiciones de ajuste del peine como se muestra a continuación.

### ■ Formas de ensamblaje del peine de la recortadora de tamaño completo

N.º	Nivel	Longitud (mm)
1	1	3
2	2	6
3	3	9
4	4	12

### ■ Formas de ensamblaje del peine de la recortadora de precisión

N.º	Nivel	Longitud (mm)
1	1	4
2	2	4,5
3	3	5
4	4	5,5

6

## PRIMEROS PASOS

▶ Retire los peines guía desde atrás hacia adelante como se muestra en la imagen (Fig. 7-8).

▶ Presione los dos lados del accesorio de micro afeitadora y retírelo del cuerpo (Fig. 9).

▶ Presione los dos lados del accesorio de micro afeitadora e insértelo en el cuerpo (Fig. 10).

▶ Ajuste el peine guía de la recortadora de precisión de arriba hacia abajo hasta que encaje correctamente con las piezas del cabezal (Fig. 11).

▶ Seleccione entre 4 niveles de longitud diferentes para el peine de la recortadora de precisión, de arriba hacia abajo (Fig. 12).

### ■ Formas de limpieza del aparato

▶ Al limpiar el aparato, simplemente sepárelo como se muestra en la imagen. Luego utilice el cepillo de limpieza para retirar el polvo limpiando las partes internas (Fig. 13-14).

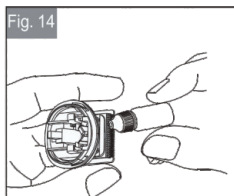
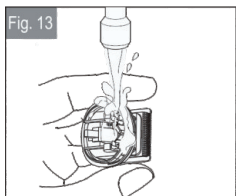

### ■ Formas de carga del aparato

▶ Puede usar cable de carga USB o una forma más conveniente (Fig. 15).

▶ Inserte directamente el conector del dispositivo en el cuerpo del aparato (Fig. 16).

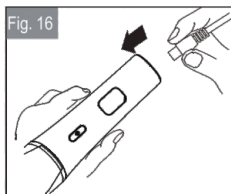
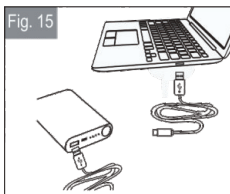

7

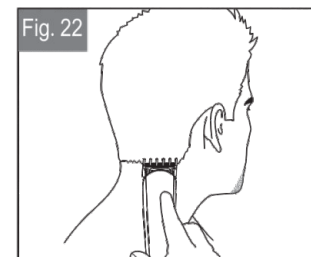
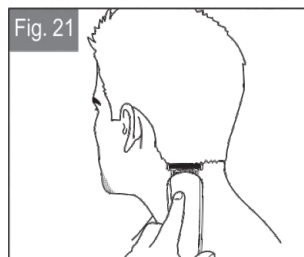
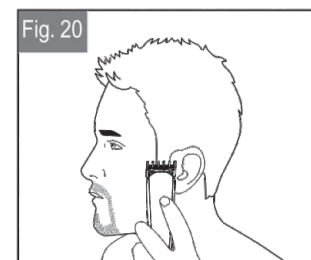
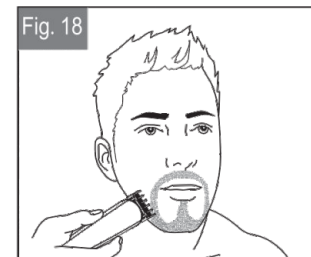

8

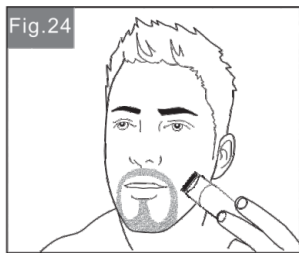
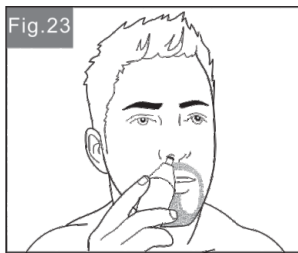

## CÓMO USAR

- Para rebajar y perfilar la barba/bigote (Fig. 21-22)
  - ▶ Coloque un peine guía en la recortadora de tamaño completo. Si usa la recortadora por primera vez, comience con el ajuste máximo de longitud.
  - ▶ Encienda la unidad.
  - ▶ Coloque la parte plana del peine de la recortadora contra la piel.
  - ▶ Deslice lentamente la recortadora a través del vello. Repita desde diferentes direcciones según sea necesario.
  - ▶ Si el peine de la recortadora se llena de vello durante el proceso, apague la unidad, retire el peine y límpielo.
- Para definir la barba/bigote (Fig. 17-18)
  - ▶ Sostenga la recortadora con la cuchilla de precisión orientada hacia usted.
  - ▶ Comience desde el borde de la línea de la barba/bigote y baje suavemente la cuchilla hacia la piel. Use movimientos hacia el borde de la barba/bigote para recortar las zonas deseadas del rostro y en dirección opuesta en la zona del cuello.
- Recorte de patillas (Fig. 19-20)
  - ▶ Sostenga la recortadora con la cuchilla de precisión orientada hacia usted.
  - ▶ Comience desde el borde de la patilla, con la cuchilla apoyada suavemente sobre la piel; use movimientos hacia el borde de la patilla para recortar las zonas deseadas del rostro.
- Uso de la micro afeitadora (Fig. 24)
  - ▶ Coloque el accesorio de micro afeitadora.
  - ▶ Sostenga la recortadora de modo que la micro afeitadora toque suavemente el rostro en un ángulo de 45 grados.
  - ▶ Utilice movimientos cortos y controlados para afeitar alrededor de la barba/bigote. Use la mano libre para estirar la piel; esto ayuda a que el vello se mantenga recto y facilita el afeitado.

9

- Para eliminar vello de la nariz y orejas (Fig. 23)
  - ▶ Coloque el accesorio recortador de nariz.
  - ▶ Inserte suavemente la recortadora en la fosa nasal o en la oreja.
  - ▶ Mueva suavemente la recortadora hacia adentro y hacia afuera mientras gira.
  - ▶ Evite introducir la unidad de corte más de 6 mm dentro de la nariz u oreja.

## ■ Colocación y extracción de los accesorios

Nota: asegúrese siempre de que la recortadora esté apagada antes de cambiar cualquier accesorio.

## ■ Consejos para mejores resultados

- ▶ La barba, el bigote y las patillas deben estar secos.
- ▶ Evite usar lociones antes de utilizar la recortadora. Peine el vello en la dirección de crecimiento.
- ▶ Retire el peine guía si va a perfilar bordes del cabello, como patillas, nuca o la línea frontal de la barba.

## CUIDADO DE SU RECORTADORA PERSONAL

Limpieza y mantenimiento de su recortadora personal

## ■ Después de cada uso

Apague la recortadora.

Retire suavemente los residuos de vello o enjuague con agua tibia el peine guía y la cuchilla.

## ■ Precauciones de limpieza

- ▶ Solo el accesorio del peine guía y la cuchilla pueden retirarse del producto para su limpieza.
- ▶ La limpieza debe realizarse con un cepillo suave, como el incluido con el producto.
- ▶ Use únicamente aceite ligero suministrado o aceite para máquina de coser en las cuchillas.
- ▶ No utilice limpiadores agresivos o corrosivos en la unidad ni en las cuchillas.
- ▶ El producto puede lavarse completamente, pero asegúrese de secar las gotas de agua en el área de carga antes de cargar para evitar accidentes.

## ■ Almacenamiento

- ▶ Guarde siempre este aparato y el cable en un lugar seco. No lo almacene a temperaturas superiores a 140 °F (60 °C).
- ▶ No enrolle el cable del adaptador de carga alrededor del aparato.

10

## INSTRUCCIONES IMPORTANTES DE SEGURIDAD

Advertencia: para reducir el riesgo de quemaduras, electrocución, incendio o lesiones a personas:

- ▶ Nunca deje el aparato sin supervisión cuando esté conectado a una toma de corriente.
- ▶ Mantenga el enchufe y el cable alejados de superficies calientes.
- ▶ Asegúrese de que el enchufe y el cable no se mojen.
- ▶ No conecte ni desconecte el producto con las manos mojadas.
- ▶ No utilice el producto con un cable dañado. Puede obtener un reemplazo a través de centros de servicio internacionales.
- ▶ Cargue, utilice y almacene el producto a una temperatura entre 15 °C y 35 °C.
- ▶ Desconecte siempre de la red eléctrica antes de limpiar.
- ▶ Utilice únicamente las piezas suministradas con el aparato.
- ▶ Mantenga este producto fuera del alcance de los niños. El uso de este aparato por personas con capacidades físicas, sensoriales o mentales reducidas, o sin experiencia y conocimiento, puede causar riesgos. Las personas responsables de su seguridad deben dar instrucciones explícitas o supervisar el uso del aparato.

## PROTEJA EL MEDIO AMBIENTE

No deseche la recortadora con los residuos domésticos al final de su vida útil. La eliminación puede realizarse en nuestros centros de servicio o en puntos de recolección adecuados.

◊ Precaución: no arroje ni destruya las baterías en el fuego, ya que pueden explotar o liberar sustancias tóxicas.

◊ No deseche el aparato con la basura doméstica común al final de su vida útil; entréguelo en un punto de recolección oficial para su reciclaje. Al hacerlo, ayudará a preservar el medio ambiente (Fig. 25).

## EXTRACCIÓN DE LA BATERÍA

Extraiga la batería del cuerpo utilizando unas tijeras o corte la conexión entre el cuerpo y el cable de alimentación. Gire los cables de conexión hasta que se rompan (Fig. 26).

La batería debe retirarse del aparato antes de desecharlo. Debe desecharse de forma segura.

11

Desconecte la recortadora de la toma de corriente para evitar riesgo de descarga eléctrica. Con cortacables, corte los cables que conectan la batería.

Retire la cubierta trasera del producto utilizando un destornillador plano. Intente abrir la unidad desde la parte inferior. Desenrosque la carcasa superior y retírela con un destornillador plano. Esto dejará las baterías expuestas.

Retire las baterías del producto. Contacte a las autoridades locales para su correcta eliminación.

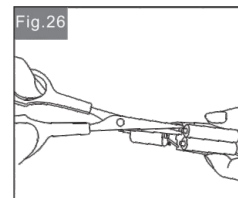

DESCUBRI EL UNIVERSO FTX



www.ftx.com.py -  ftxpy

GRACIAS  
POR ELEGIR

FTX



12